

Руководство  
по эксплуатации



# СТАНЦИЯ АВТОНОМНОГО ВОДОСНАБЖЕНИЯ

**EWP 650RC, EWP 850RC,  
EWP 1350RC**



**EAC**



**Внимание!** В целях Вашей безопасности, перед использованием насосного оборудования, прочтите и ознакомьтесь с руководством по эксплуатации, а также сохраните данное руководство и используйте в качестве справочного материала.



## Уважаемый покупатель!

Благодарим Вас за выбор насосного оборудования **EDON**.

Информация, содержащаяся в руководстве основана на технических характеристиках, имеющих на момент выпуска руководства. Мы постоянно стремимся повышать качество нашей продукции, поэтому изделия под торговой маркой **EDON** постоянно совершенствуются, в связи с этим технические характеристики и внешний вид могут быть изменены без предварительного уведомления, что не повлияет на надёжность и безопасность эксплуатации.

При покупке станции автономного водоснабжения **EWP 650RC, EWP 850RC, EWP 1350RC** убедитесь, что в талоне на гарантийный ремонт проставлены штамп магазина, дата продажи и подпись Продавца, а также указана модель и серийный номер станции автономного водоснабжения.

Перед монтажом и использованием внимательно изучите настоящее руководство по эксплуатации. В процессе эксплуатации соблюдайте требования настоящего руководства по эксплуатации, чтобы обеспечить оптимальное функционирование станции автономного водоснабжения и продлить срок ее службы.

Комплексное полное техническое обслуживание и ремонт в объёме, превышающем перечисленные данным руководством по эксплуатации операции, должны производиться квалифицированным персоналом на специализированных предприятиях. Установка и необходимое техническое обслуживание производится Пользователем и допускается только после изучения данного руководства по эксплуатации.



**Внимание!** Прочтите все рекомендации. Несоблюдение предупреждений и инструкций может привести к поражению электрическим током, возгоранию и/или серьезной травме. Храните руководство по эксплуатации в течение всего срока службы станции.

## 1. Основные сведения об изделии

### 1.1 Назначение и принцип действия

Станция автономного водоснабжения (далее по тексту – станция) используется в системах автономного водоснабжения (с максимальной температурой 35°С) для подачи чистой воды, не содержащей абразивных частиц и волокнистых включений, из скважин, колодцев, открытых водоемов и других источников водоснабжения в автоматическом режиме, а также для повышения давления в трубопроводах, подключенных к централизованным системам водоснабжения.

При этом, к системе водоснабжения, в которой используется станция, могут быть подключены водонагреватели, газовые колонки, стиральные и посудомоечные машины, автоматические системы полива и т.д.

Состоит из двигателя с насосом, гидроаккумулятором, реле давления и манометром.

Привод насоса станции осуществляется однофазным асинхронным двига-

телем переменного тока. На якорь двигателя крепится крыльчатка. Вращающееся с высокой скоростью рабочее колесо (крыльчатка) через диффузор и трубку вентури повышает давление воды в гидроаккумуляторе до установленного, при котором реле давления отключает насос. Таким образом, в гидроаккумуляторе создаётся давление, необходимое для подъёма воды на нужную высоту. При расходе воды, давление в гидроаккумуляторе понижается. При понижении до установленного давления, реле давления включает двигатель насоса. Двигатель насоса включается при подключении вилки кабеля питания к сетевой розетке. Вилка имеет контакт заземления, сетевая розетка должна иметь соответствующий контакт.

Изготовитель/поставщик не отвечает за повреждения, вызванные ненадлежащим использованием станции. Риск несёт исключительно пользователь.

Использование по назначению предполагает соблюдение инструкций по эксплуатации, а также требований по проверке и техническому обслуживанию.

1.3 Транспортировка станции производится в закрытых транспортных средствах в соответствии с правилами перевозки грузов, действующих на транспорте данного вида. Вид климатического исполнения данной модели УХЛЗ.1 по ГОСТ 15150-69, то есть, рассчитан на работу при температуре окружающей среды от +5 до +35 °С. Степень защиты – IPX4 (по ГОСТ 14254-96).

1.4 Габаритные размеры и вес представлены в таблице:

Модель	EWP 650RC	EWP 850RC	EWP 1350RC
Габаритные размеры в упаковке, мм			
- длина	460		
- ширина	280		
- высота	510		
Вес (брутто/нетто), кг	11,5/10,5	11,8/10,8	12,4/11,4

1.5 Станция поставляется в продажу в следующей комплектации\*:

Станция	1
Руководство по эксплуатации	1
Упаковка	1

*\*в зависимости от поставки комплектация может изменяться*

Дата изготовления указана на серийном номере станции.

1.6 Основные технические характеристики представлены в таблице:

Модель	EWP 650RC	EWP 850RC	EWP 1350RC
Номинальное напряжение/ Частота, В/~Гц	230/~50		
Потребляемая мощность, Вт	650	850	1350
Макс.производительность, м <sup>3</sup> /час (л/мин)	3,0 (50)	3,2 (53,3)	3,8 (63,3)
Макс.напор, м	35	40	48
Макс.высота всасывания, м	7		
Давление включения/отключения насоса, бар	1,3/3,0		
Объем гидроаккумулятора, л	19		
Длина кабеля питания, м	1,2		
Корпус насоса	чугун		
Степень защиты (по ГОСТ 14254-96)	IPX4		

1.6 Общий вид станции представлен на рис. 1

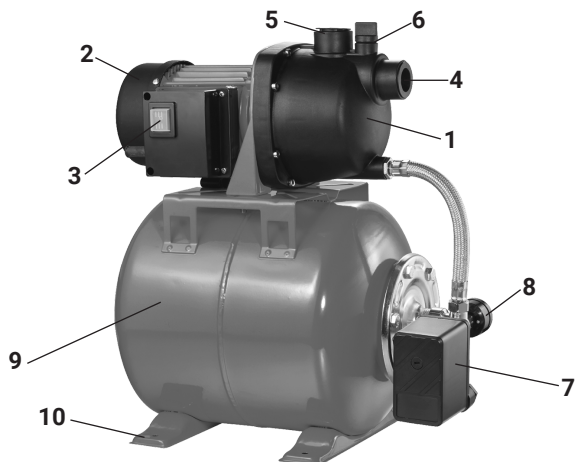

1. Насосная часть; 2. двигатель; 3. блок запуска двигателя;  
 4. входное отверстие; 5. выходное отверстие; 6. заливное отверстие;  
 7. реле давления; 8. манометр; 9. гидроаккумулятор; 10. ножки основания

**рис.1**



**Внимание!** Схемы и рисунки в данном руководстве по эксплуатации носят информативный характер и могут отличаться от конструкции Вашей

модели. Производитель оставляет за собой право изменять конструкцию и технические параметры без предупреждения, с целью повышения потребительских качеств товара.

Двигатель и насос закреплены сверху, на корпусе гидроаккумулятора. Насос приводится в действие асинхронным двигателем переменного тока. Подключение насоса к сети осуществляется кабелем питания со штепсельной вилкой с заземляющим контактом. Насосная часть станции имеет два отверстия для присоединения входной и выходной трубы (шланга). Сверху расположена заливная горловина с пробкой. Двигатель насоса включается при подключении вилки кабеля питания к сетевой розетке.

## **2. Меры безопасности при использовании**

2.1 Невыполнение требований безопасности влечёт за собой угрозу для здоровья Пользователя. При неисполнении требований безопасности возможен отказ в возмещении ущерба или гарантийном обслуживании. Прежде, чем обратиться в Сервисный центр, убедитесь, что станция была установлена и использовалась правильно. Использование станции не по назначению может привести к ее поломке, а также к угрозе получения травм в результате электрического и механического воздействия.

2.2 Для предотвращения несчастных случаев необходимо соблюдать действующие предписания в строгом соответствии с «Правилами технической эксплуатации электроустановок потребителей» и «Правилами техники безопасности при эксплуатации электроустановок потребителей» (ПТЭ и ПТБ). При эксплуатации станции необходимо соблюдать все требования руководства, не подвергать его ударам, перегрузкам, воздействию грязи и нефтепродуктов.

2.3 Перед началом работы необходимо проверить сетевой кабель и штепсельную вилку на наличие повреждений. Категорически запрещено эксплуатировать станцию с поврежденным кабелем или штепсельной вилкой. Все электрические соединения должны быть надежно защищены от попадания влаги и находиться вне зоны возможного затопления. Категорически запрещается перемещать станцию во время ее работы, эксплуатировать станцию при повышенном или пониженном напряжении электросети, использовать электрокабель для подъема, переноски или крепления станции. Запрещается использовать станцию, если в водоеме находятся люди или животные. Не допускать замерзания воды в станции. Перед началом проведения любых работ необходимо убедиться, что электропитание отключено и приняты все меры, чтобы исключить случайное включение станции. Разборка и ремонт станции должны осуществляться только специалистами Сервисной службы.

2.4 Надёжность работы станции гарантируется только в случае соблюдения положений настоящего руководства по эксплуатации.

При эксплуатации станции необходимо соблюдать следующие правила:

- отключать от сети штепсельную вилку, при установке ее в стационарное положение и по окончании работы;

- при установке станции для перекачивания воды из открытого водоема, обеспечить ограждение заборного узла для обеспечения безопасности людей, животных и водоплавающих птиц;

- хранить станцию в сухом помещении, в недоступном для детей месте.

2.5 Необходимо исключить попадание влаги на электродвигатель и блок управления при монтаже, техническом обслуживании и использовании.

2.6 При эксплуатации станции ЗАПРЕЩАЕТСЯ:

- работать без заземления (вилка кабеля питания с контактом заземления);
- включать станцию с незаполненной водой насосной частью и без расхода воды (в тупик);

- обслуживание и ремонт узлов и деталей, при включенном в сеть питания двигателе;

- использовать станцию для перекачки растворов ядохимикатов, сильно загрязнённой воды или воды с примесью нефтепродуктов;

- эксплуатировать станцию при повышенном напряжении в сети;

- обслуживание и ремонт станции, включенной в сеть питания;

- включать станцию в сеть при неисправном электродвигателе;

- разборка электродвигателя станции с целью устранения неисправностей;

- работать при повреждении штепсельной вилки или шнура питания;

- использовать удлинитель, если место соединения штепсельной вилки питающего провода и розетки удлинителя не защищено от влаги;

- оставлять воду в станции при понижении температуры ниже 0°C в месте установки, также необходимо освободить от воды всасывающую и напорную магистрали;

- эксплуатировать станцию при поломке или появлении трещин в корпусных деталях.

### **3. Подготовка к работе, установка и регулировка**

3.1 Электромонтажные работы по установке розетки, УЗО, предохранителей, их подключение к питающей сети и заземление должны выполняться квалифицированным электриком. Установка должна проводиться в строгом соответствии с «Правилами технической эксплуатации электроустановок потребителей» и «Правилами техники безопасности при эксплуатации электроустановок потребителей». Для обеспечения безопасной работы станции необходимо установить автомат-предохранитель не менее 6,5 А.

3.2 Проверка давления воздуха в гидроаккумуляторе:

- сняв заглушку с ниппеля (в задней торцевой части бака), проверить давление манометром (автомобильным);

- нормальное давление 1,5-2,0 бар. При пониженном давлении – подкачать воздух насосом, при повышенном – стравить ниппелем.

3.3 Установить станцию на ровной твёрдой поверхности. Для уменьшения вибрации рекомендуется закрепить ножки основания. Станцию лучше всего расположить как можно ближе к скважине (колодцу) подачи воды.

3.4 Присоедините к входному отверстию всасывающую трубу (шланг) и опустите её в воду, как показано на рис.2.



рис. 2



рис. 3

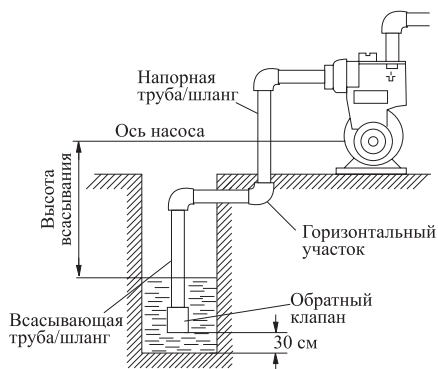

**Внимание!** Для оптимальной работы станции на всасывающую трубу необходимо установить обратный клапан (не входит в комплект поставки) (рис.2).

При монтаже всасывающей трубы обеспечьте непрерывный угол наклона от станции не менее 6°С. Обратный угол недопустим во избежание образования воздушных пробок.

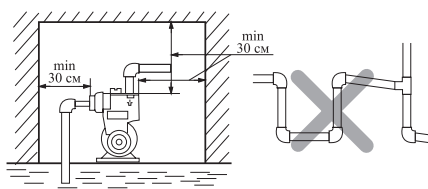
3.5 Место установки станции должно обеспечить свободный доступ для монтажа, проверки и ремонта. При установке станции в помещении, соблюдайте минимальные размеры, как показано на рис.3.

3.6 Смонтируйте и присоедините к выходному отверстию напорную магистраль. Трубы должны крепиться на специальных подвесках, чтобы не оказывать давления на станцию. Соединение труб должно быть герметичным.

## 4. Использование по назначению



**Внимание!** Перед началом эксплуатации внимательно изучите меры безопасности, указанные в п.2 данного руководства.

4.1 Перед запуском всегда осматривайте кабель питания и вилку на предмет



возможного повреждения.

4.2 Убедитесь, что все электрические соединения надёжно защищены от воздействия влаги.

4.3 Наполнение всасывающей магистрали:

- открыть пробку заливной горловины;
- заполнить через воронку всасывающую трубу и насосную часть водой (воронка не входит в комплект поставки);
- после того, как вода вытеснит воздух из насосной части, закройте заливное отверстие и включите станцию.



**Внимание!** Если вода уходит из насосной части, проверьте герметичность соединений всасывающей трубы и исправность обратного клапана.

4.4 Насос станции оснащён автоматическим выключателем (термореле), который срабатывает при перегреве двигателя. После остывания двигатель включается автоматически.

4.5 При понижении температуры воздуха ниже 0°C необходимо обеспечить условия, исключающие возможность замерзания воды в напорном трубопроводе во время отключения станции.

## 5. Техническое обслуживание

5.1 Во время эксплуатации, для исключения повреждения станции, рекомендуется постоянно проверять максимальный напор и расход энергии. Уменьшение напора свидетельствует об износе рабочего колеса, а увеличение расхода энергии – о повышенном трении в насосе.

5.2 Ежемесячно проверяйте давление воздуха в гидроаккумуляторе (автомобильным манометром через ниппель). Для этого отключите станцию и слейте воду из напорной магистрали.

5.3 Постоянно проверяйте герметичность соединений труб, особенно на всасывающей магистрали.



**Внимание!** Даже небольшой подсос воздуха во всасывающей магистрали сокращает производительность станции.

## 6. Срок службы, хранение и утилизация

6.1 Срок службы станции – 3 года.

6.2 Станция должна храниться до начала эксплуатации законсервированной, в упаковке изготовителя в складском помещении при температуре окружающего воздуха от -5 до +40 °C и относительной влажности не более 80%.

6.3 Указанный срок службы действителен при соблюдении потребителем требований настоящего руководства.

6.4 При полной выработке ресурса станции необходимо ее утилизировать с

соблюдением всех норм и правил. Для этого необходимо обратиться в специализированную компанию, которая, соблюдая все законодательные требования, занимается профессиональной утилизацией электрооборудования.

## 7. Гарантия изготовителя (поставщика)

7.1 Гарантийный срок эксплуатации станции – 12 календарных месяцев со дня продажи.

7.2 В случае выхода станции из строя в течение гарантийного срока эксплуатации по вине изготовителя, владелец имеет право на бесплатный гарантийный ремонт, при соблюдении следующих условий: отсутствие механических повреждений; отсутствие признаков нарушения требований руководства по эксплуатации; наличие в руководстве по эксплуатации отметки Продавца о продаже и подписи Покупателя; соответствие серийного номера станции серийному номеру в гарантийном талоне; отсутствие следов неквалифицированного ремонта.



**Внимание!** При покупке станции, требуйте в Вашем присутствии проверки комплектации и заполнения гарантийного талона. Без предъявления данного талона или выявления факта фальсификации при его заполнении, претензии по качеству не принимаются и гарантийный ремонт не производится.

Удовлетворение претензий потребителя с недостатками по вине изготовителя производится в соответствии с законом РФ «О защите прав потребителей».

Центральная диспетчерская сервисная служба: +7(499)501-15-70.

Адрес ближайшего к Вам сервисного центра можно найти на нашем сайте:

7.3 Безвозмездный ремонт, или замена станции в течение гарантийного срока

эксплуатации производится при условии соблюдения потребителем правил эксплуатации, технического обслуживания, хранения и транспортировки.

7.4 При обнаружении Покупателем каких-либо неисправностей станции, в течение срока, указанного в п. 7.1, он должен проинформировать об этом Продавца и предоставить станцию Продавцу для проверки. Максимальный срок проверки – в соответствии с законом РФ «О защите прав потребителей». В случае обоснованности претензий, Продавец обязуется за свой счёт осуществить ремонт станции или ее замену. Транспортировка станции для экспертизы, гарантийного ремонта или замены производится за счёт Покупателя.

7.5 В том случае, если неисправность станции вызвана нарушением условий его эксплуатации, Продавец с согласия Покупателя вправе осуществить ремонт за отдельную плату.

7.6 На Продавца не могут быть возложены иные, не предусмотренные настоящим руководством, обязательства.

7.7 Гарантия не распространяется на:

- любые поломки, связанные с форс-мажорными обстоятельствами; любые поломки, связанные с погодными условиями (дождь, мороз, снег и пр.);
- на механические повреждения (трещины, сколы и т.п.) и повреждения, вызванные воздействием агрессивных сред и высоких температур, попаданием инородных предметов внутрь станции, а также повреждения, вызванные неправильным хранением (коррозия внутренних полостей);
- естественный износ (полная выработка ресурса, сильное внутреннее или внешнее загрязнение);
- на станцию, вскрывавшийся или ремонтировавшийся в течение гарантийного срока вне гарантийной мастерской;
- на станцию с удаленным, стертым или измененным заводским номером;
- на станцию, вышедшую из строя из-за попадания в насосную часть мусора, ила или грязи;
- при появлении неисправностей, вызванных действием непреодолимой силы (несчастный случай, пожар, наводнение, удар молнии и пр.);
- оборудование и его части, выход из строя которых стал следствием неправильной установки, несанкционированной модификации, неправильного применения, обслуживания, ремонта или хранения, что неблагоприятно влияет на его характеристики и надежность.

В случае необоснованности претензий к работоспособности оборудования - диагностика является платной услугой и оплачивается Покупателем. Покупатель не вправе обменять оборудование надлежащего качества на аналогичный товар у Продавца, у которого это оборудование было приобретено, если товар не подошел по форме, габаритам, фасону, размеру или комплектации.

С момента подписания Покупателем Гарантийного талона считается, что:

- вся необходимая информация о купленном оборудовании и его потребительских свойствах предоставлена Покупателю в полном объеме, в соответствии со ст.10 Закона «О защите прав потребителей»;
- претензий к внешнему виду не имеется;
- оборудование проверено и получено в полной комплектации;
- с условиями эксплуатации и гарантийного обслуживания Покупатель ознакомлен.

## **8. Информация**

В связи с постоянным совершенствованием насосного оборудования производитель оставляет за собой право вносить в конструкцию изменения, не описанные в данном руководстве, которые не снижают потребительских качеств изделия.

Станция принимается в гарантийный ремонт в чистом виде.

## 9. Возможные неисправности и способы их устранения

Возможная неисправность	Вероятная причина	Способ устранения
Станция не включается	Отсутствие напряжения в сети	Проверить напряжение в сети
	Давление в баке выше установки включения насоса	При расходе воды насос включится автоматически
	Сработал термовыключатель	Дождаться остывания насоса
	Замерзание воды в насосе	Создать условия для размораживания
Двигатель работает, но нет подачи воды	Заборный шланг не достает до воды	Удлинить всасывающую магистраль
	Неплотности в соединениях	Загерметизировать соединения
	Порвана мембрана бака	Обратиться в Сервисный центр для ремонта
	Повреждена крыльчатка насоса	
Станция работает с низкой производительностью	Засорение всасывающих отверстий	Очистить всасывающие отверстия
	Засорение напорной магистрали	Прочистить напорную магистраль
	Износ лопастей рабочего колеса	Обратиться в Сервисный центр
Частое включение двигателя насоса	Срабатывание термовыключателя из-за перегрузки	Изменить режим работы, обеспечить подходящие условия
	Неправильная настройка выключателя двигателя	Обратиться в Сервисный центр для регулировки
	Высокое давление воздуха в баке	Сравить давление ниппелем



**Внимание!** Устранение неисправностей, связанных с разборкой станции, должно производиться в сервисном центре квалифицированными специалистами.

## Гарантийный талон

	Модель изделия	Наименование торговой организации
	Дата продажи	Ф.И.О. и подпись продавца
	Серийный номер	Печать торговой организации
	Подпись покупателя	
<p>Изделие получено в технически исправном состоянии, без механических повреждений и в полной комплектности. Инструкция по эксплуатации на русском языке получена. Работоспособность изделия проверена в моем присутствии, претензий по качеству не имею.</p>		

Наименование сервисного центра, М.П.	
Дата приема изделия в ремонт	
Дата выдачи	
Наименование и серийный номер изделия	
Подпись исполнителя	Подпись владельца





Наименование сервисного центра, М.П.	
Дата приема изделия в ремонт	
Дата выдачи	
Наименование и серийный номер изделия	
Подпись исполнителя	Подпись владельца

Наименование сервисного центра, М.П.	
Дата приема изделия в ремонт	
Дата выдачи	
Наименование и серийный номер изделия	
Подпись исполнителя	Подпись владельца

Наименование сервисного центра, М.П.	
Дата приема изделия в ремонт	
Дата выдачи	
Наименование и серийный номер изделия	
Подпись исполнителя	Подпись владельца

## Приложение 1

## Применяемые предписывающие и предупреждающие знаки по ГОСТ Р 12.4.026-2001

Предписывающие знаки		
	Отключить штепсельную вилку	На рабочих местах и оборудовании, где требуется отключение от электросети при наладке или остановке оборудования и в других случаях
	Заземление	Применять для обозначения мест заземления в электротехнических изделиях и приборах общего назначения
Предупреждающие знаки		
	Опасность поражения электрическим током	На опорах линий электропередачи, электрооборудовании и приборах, дверцах силовых щитков, на электротехнических панелях и шкафах, а также на ограждениях токоведущих частей оборудования, механизмов, приборов
	Внимание! Опасность (прочие опасности)	Применять для привлечения внимания к прочим видам опасности, не обозначенной настоящим стандартом. Знак необходимо использовать вместе с дополнительным знаком безопасности с поясняющей надписью.



